

 инструкция

# Реестр субъектов МСП:

как войти и что делать,  
если исключили

**Субъект малого и среднего предпринимательства** —  
это предприятие, которое соответствует  
определенным критериям

Что это за критерии и как всё оформить правильно →  
Инструкция в карточках →

## По каким критериям можно определить, что я — МСП?

	малые предприятия	средние предприятия
годовой доход	до 800 млн ₽	до 2 млрд ₽
число работников	до 100	до 250*

\* до 1000 работников в лёгкой промышленности, до 1500 – в общепите

Среди малых предприятий выделяют **микро-предприятия** — с доходом **до 120 млн ₽** и численностью работников **до 15** человек включительно

## Кто может стать МСП?

- 1 ИП
- 2 ООО
- 3 АО
- 4 КФХ
- 5 Хозяйственное товарищество / партнерство
- 6 Производственный / потреб кооператив

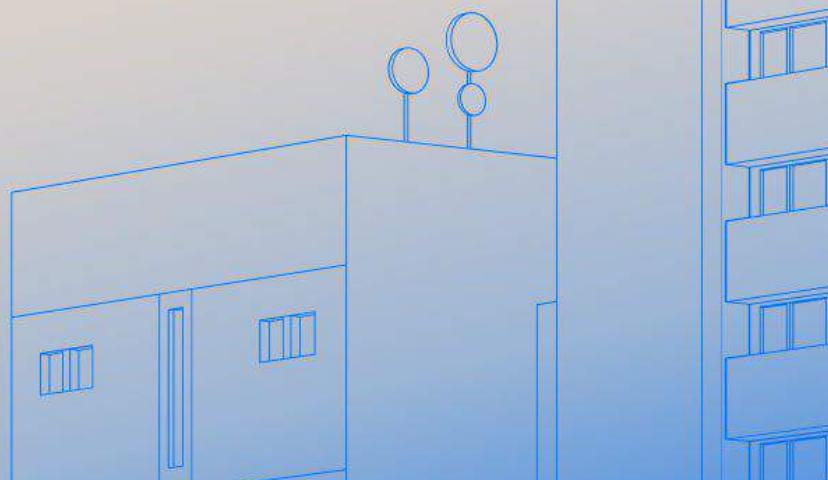

## Единый реестр субъектов МСП Для чего и как попасть?

Если ваша организация соответствуют критериям



- ⊕ Вы **автоматически включаетесь** в единый реестр субъектов МСП
- 📄 Запись в реестре подтверждает статус субъекта МСП и позволяет **пользоваться мерами господдержки**

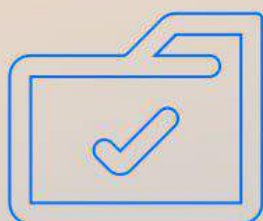

Проверить включение в реестр можно на сайте [ofd.nalog.ru](http://ofd.nalog.ru)

## Когда меня включают в реестр, если у меня новый бизнес?

### **Новый бизнес**

включается в реестр на следующий месяц после регистрации (10-го числа)

 По умолчанию считается **микропредприятием\***, поскольку ещё (нет дохода) и (штат не укомплектован)

\*без проверки соответствия критериям

 **Реестр** обновляется (ежегодно 10 июля)

 **Проводится проверка** и в реестре остаются только те, кто продолжает отвечать критериям отнесения к субъектам МСП

- **Критерий по доходу** проверяется по налоговой декларации за прошлый год
- **Критерий по числу работников** — по РСВ (расчёт по страховым взносам), в котором указывается среднесписочная численность работников

## Как в дальнейшем сохранять статус МСП?

Для сохранения статуса субъекта МСП достаточно **сдать вовремя:**

- 1 РСВ за прошлый год (до 25 января)
- 2 Налоговую декларацию за прошлый год:
  - на УСН – организации до 25 марта, ИП до 25 апреля
  - на ОСН – организации до 25 марта, ИП до 30 апреля
  - на ЕСХН – все до 25 марта

На ПСН, НПД и АУСН **ничего сдавать не нужно** — в реестр включают, поскольку эти режимы **только для малого бизнеса**

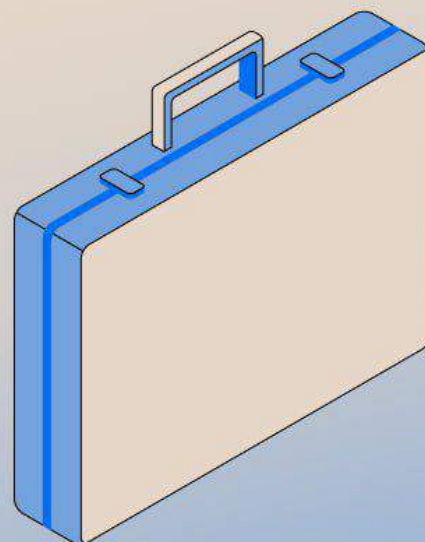

Если не сдать → годовую декларацию или РСВ до ежегодного обновления реестра в июле

⊖ Предприятие будет **исключено из реестра 10 июля**, поскольку система ФНС не сможет проверить соответствие критериям по доходу и работникам

Если сдать → недостающий документ

⊕ Предприятие **вернут в реестр 10-го числа** следующего месяца.

! При этом останется запись об исключении и могут доначислить страховые взносы за период отсутствия в реестре

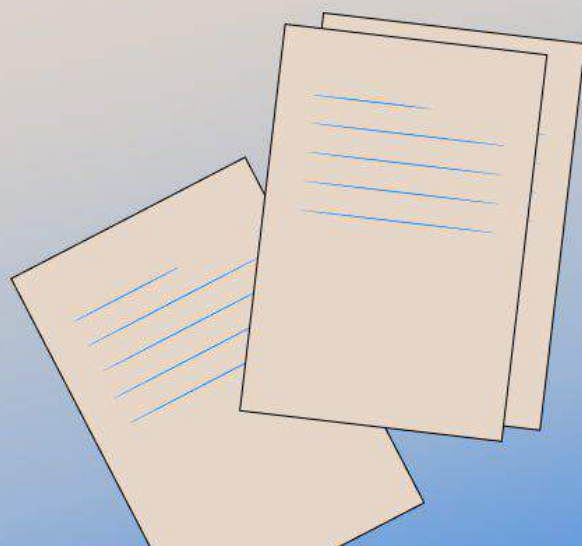
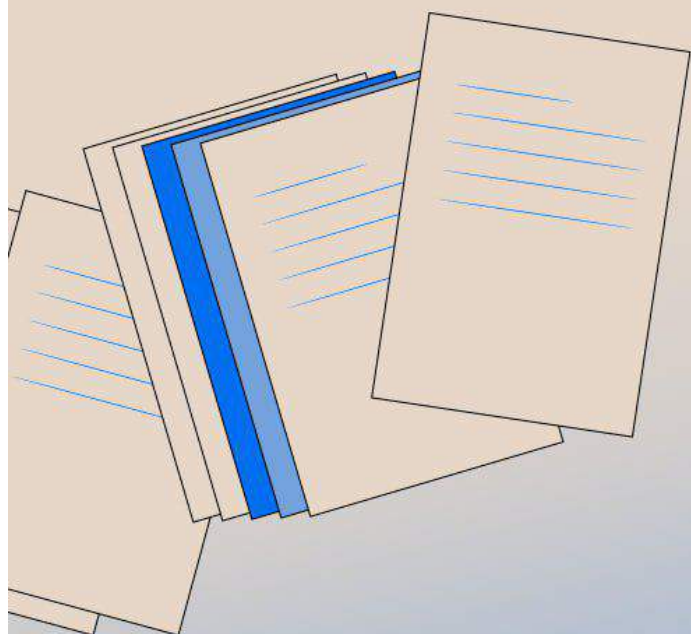

Для организаций есть дополнительный критерий отнесения к субъектам МСП — **доля в уставном капитале иных организаций:**

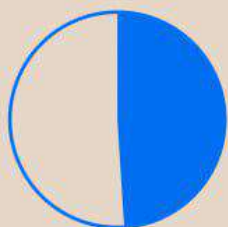

**не более 49% капитала** —  
доля организаций, которые  
не являются субъектами МСП  
(т.е. крупный бизнес и иностранные компании)



**не более 25 % капитала** —  
доля государства, муниципалитетов,  
общественных объединений и фондов

Проверка критерия по уставному капиталу  
проводится автоматически по ЕГРЮЛ

Подтверждение соответствия ему нужно  
только для акционерных обществ

(поскольку в ЕГРЮЛ нет данных об акционерах)





Если в реестр не включили,  
хотя Вы сделали всё правильно

Воспользуйтесь специальным сервисом  
[Вас нет в реестре или данные некорректны?](#)

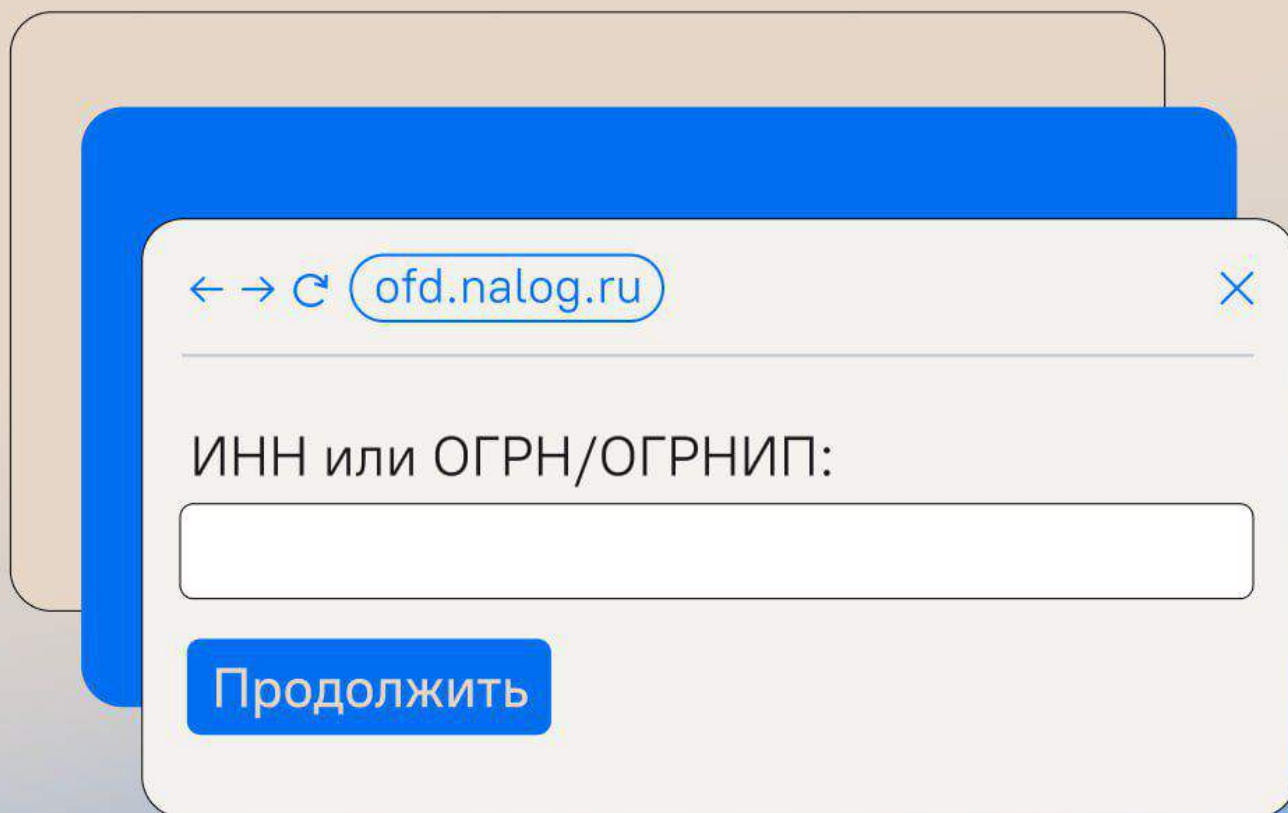

← → ↻ ofd.nalog.ru ×

ИНН или ОГРН/ОГРНИП:

Продолжить

Если будет обнаружена ошибка →  **Её исправят** при очередном ежемесячном обновлении реестра (10-го числа)

Если проблема не решена →  **Пишите** в Корпорацию МСП на [info@corpmsp.ru](mailto:info@corpmsp.ru) (с приложением) обращения и ответа ФНС

